



今まで20年間、私たちVETEDYグループは庭園やインテリアのため多種多様で特別な木質建材を販売して参りました。

VETEDYグループは、ノンビス工法ウッドデッキシステム *Softline*® の開発のおかげで途方もない伸び幅で技術成長を致しました。

そして、常に技術革新の最前線にいる私たちVETEDYは今、新しくエキサイティングな製品 *Techniclic*® を開発しました。既存システムのソフトラインから再び着想を得て開発したテクニクリックは専用のクリップを使用し、壁や天井にビスを見せずに固定することを可能にします。

VETEDYはルクセンブルグ、ベルギー、カメルーン、インドネシアに拠点を置く国際的なグループであり、その製品は販売代理店のネットワークにより、世界中で使用されています。



**VETEDY
JAPAN**

徳島県徳島市津田海岸町2-129 (榊貿易内)
Tel : 088-662-1737
Fax : 088-662-2893
E-mail : contact@sakaitrade.net
<http://sakaitrade.net>

**VETEDY
LUXEMBOURG S.A.**

39 route d'Arlon
L-8410 STEINFORT
GRAND DUCHY OF
LUXEMBOURG

**VETEDY
BELGIUM S.A.**

50 zone artisanale
de Weyler
B-6700 ARLON
BELGIUM

**VETEDY
CAMEROUN S.À R.L.**

BP 4363 NLONGKAK
YAOUNDE
CAMEROON

**PT VETEDY
INDONESIA**

Jl. Bukit Darmo Boulevard
Office Park 2 B2 No. 11
SURABAYA INDONESIA

www.vetedy.com



FSCとは世界各国の環境保護団体、林業経営者、木材業者、先住民などの代表で構成される国際的な森林管理の認証を行う組織です。VETEDYグループは、自然保護や保全に対するこの組織の取組みに賛同し、天然資源の合理的な管理と生産園における公平な所得の分配が行われるよう、このマークを使用することで特に注意をはらっています。

EN 10/2013 Non contractual document



Techniclic®

SIMPLE. FAST. INVISIBLE.

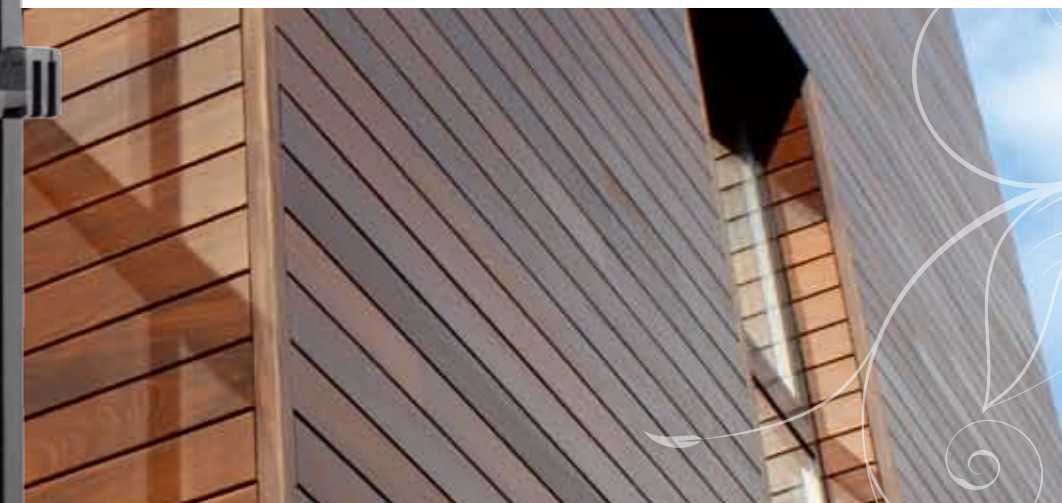

Techniclic®, YOUR NEW SYSTEM
FOR CLADDINGS, WALLS AND CEILING COVERING
IN WOOD WITH INVISIBLE FIXATION.



このシステムは、まずスライド用に刻み目を付けたベースを下地に取り付け、順番にクリップをスライドし、天然木のボード（様々な樹種と3種類の幅サイズ）をハメ込んでいきます。このように単純な手順で従来の施工システムより、大幅に施工時間を短縮することが出来ます。このシステムは外装材、ルーバーとして画期的な工法です。

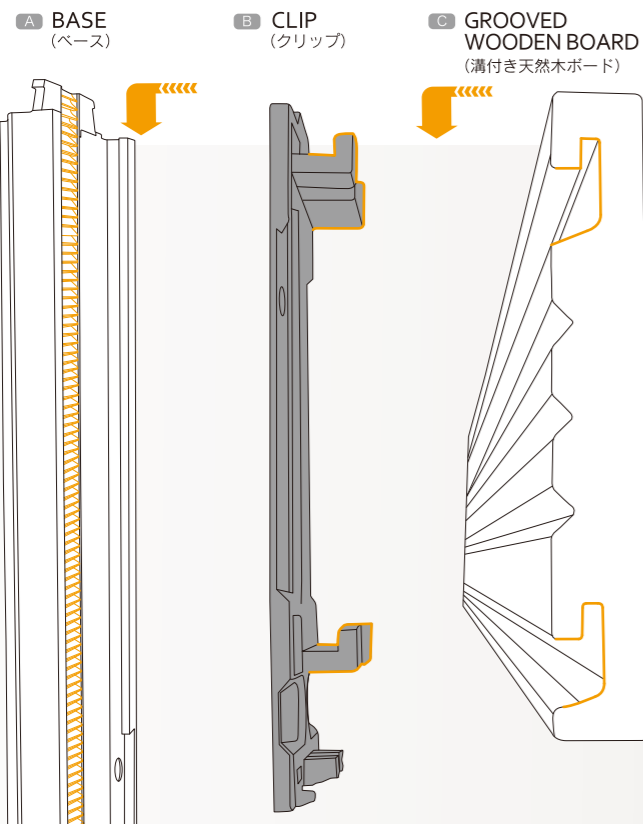

THE ADVANTAGES OF Techniclic[®] テクニクリックの特徴

- 従来のビス打ち工法より4倍速くボードの取付けが可能です。
- ビスが見えない仕上がりです。
- 天然木ボードは3種類の幅サイズからお選び頂けます。
- ボードの目透かし幅は5mm 10mm 20mm 30mmの4段階で設定できます。
- 換気の良い取付システムで、しかもボード上に雨垂れあとを残しません。
- 耐候性に優れた部材を使用しています。
- 天然木ボードは簡単に取り外して交換が行えます。

A VETEDY WORLDWIDE EXCLUSIVITY INNOVATION.
シンプル・スピーディー・ノンビス

新しく世界中で特許を取得したシステム Techniclic[®]

屋外や屋内で、壁や天井に。幅サイズは3種類から選べます。

Techniclic[®] はあなたの設計、デザインの為に多くの可能性を提供します。

OUR SELECTED WOODEN SPECIES

樹種シリーズ	サーモ	60 mm	100 mm	140 mm
Iroko イロコ		●	●	
Padauk パドゥーク		●	●	
European Ash ヨーロッパアッシュ	●	●	●	●
Poplar ポプラ	●	●	●	●
Northern Pine ノーサンパイン	●	●	●	●
Yellow Pine イエローパイン	●	●		●
Yellow Pine イエローパイン		●		

ADVANTAGES OF WOOD 天然木ボードの特質

- 耐久性のある木材のみを使用
- FSC[®]* 認証
- 持続可能な資源・植林木のみを使用*
- モダンなデザインを保証
- 精度を追求した寸法品質
- 割れにくい樹種を厳選
- サーモ加工*
- エンドマッチ加工 (長さ方向)
- 板材は現場での長さカットの必要がありません。

01 Techniclic[®] «ベース»の取付け。(唯一のビス打ち作業)

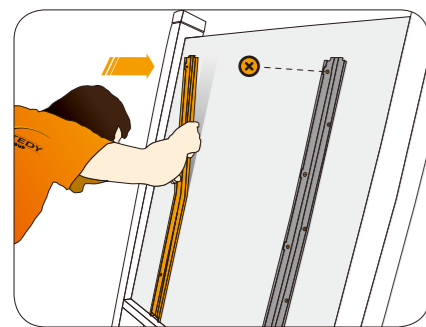

02 ベースにTechniclic[®] «クリップ»を挿入。

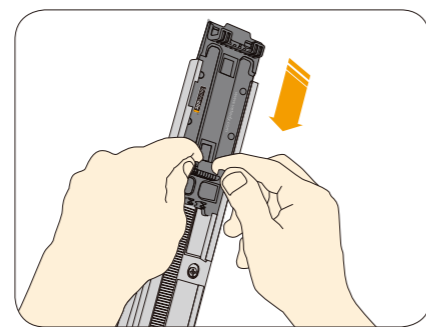

03 天然木ボードをハメ込みます。

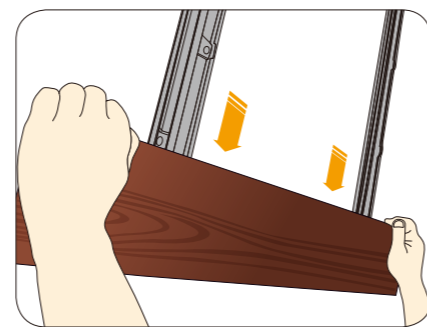

04 次の«クリップ»の挿入と同時にボードが固定されます。

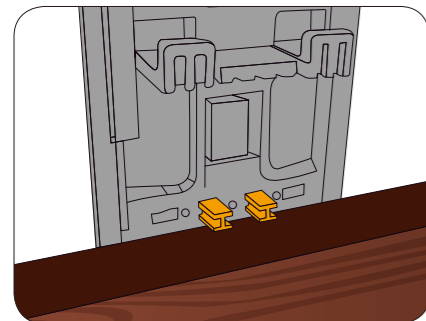

05 次のボードを同じようにハメ込みます。

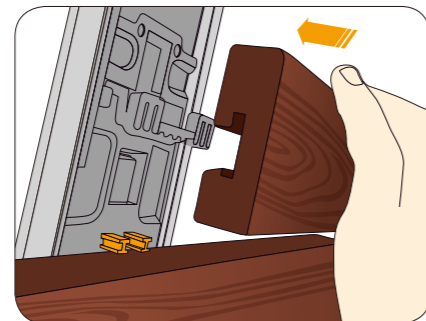

06 この手順を繰り返して、施工を完了させます。

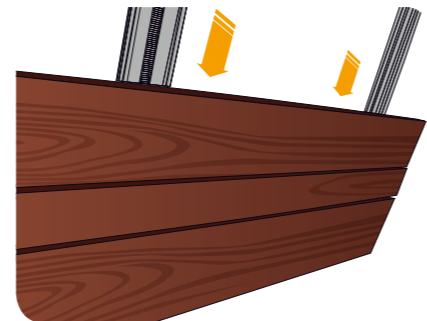

* 樹種によって異なるものがあります。