



INVISIBLE. UNBREAKABLE. ROT-PROOF.



Softline® is a 100%-invisible fastening system for your wooden deck



Responsible Forest Management
CU-COC-809718-ET
©1996 Forest Stewardship Council A.C.



Softline[®] ノンビスデッキ材



バドゥーク / [ジャカルタ]

Softline[®] システムの特徴



ノンビス工法

デッキ材の表面にビスを見せずに固定するため、外観の美しさと長期にわたる耐久性を併せ持っています。



環境保護

ソフトライン製品は、地球環境・自然保護を第一に考えてFSC認証制度等による管理された合法木材のみを使用しています。



スピーディーな施工性

大穴・皿穴・端部カットの必要がなく施工がスムーズに行えます。また、端部にエンドマッチ加工が施されているため、木材同士の繋がりを美しく仕上げるすることができます。



バラエティ豊かなラインナップ

4種類の樹種はそれぞれに色合い・木目が異なり、様々な景観を作り出します。

Softline® 参考構成図

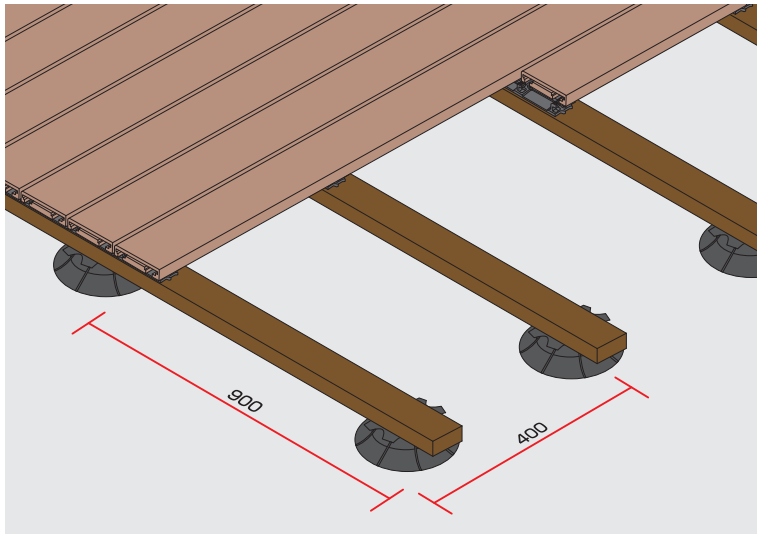

※図面を基に描いたイラストで、実際のものとは異なる場合があります。

標準組立ピッチ

根太幅/400mm 束幅/900mm



規格

→ 床材

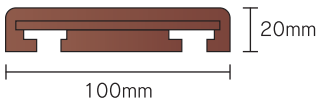

→ 樹脂留具

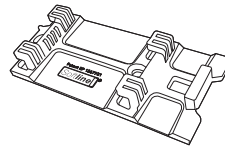
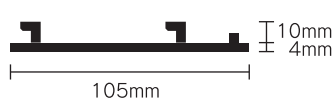

→ 納まり図

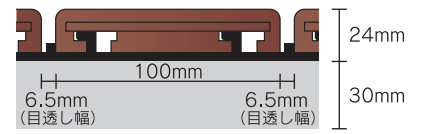

製品・部品構成

→ デッキ床材

ハードウッド (イペ・パドゥーク・クマルブロンド・メルバウ)
サイズ/20×100×800mm〜乱尺

→ 根太材

ハードウッド
サイズ/30×60×2000mm〜・70×70×2000mm〜
または
鋼製下地材 (GTクイーンアウトドア)

→ 樹脂留具

高耐久樹脂製
サイズ/4(10)×50×105mm

→ ビス

ステンレス (樹脂留具固定用)
サイズ/25mm

→ 束

フクビ社製 マルチポスト
または
鋼製下地材 (GTクイーンアウトドア)

Softline® 施工手順



01 床根太に付属の樹脂留具をビスで留めます。

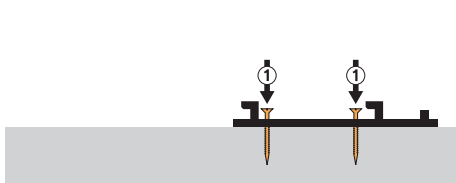

02 T字加工されたデッキ材をはめ込みます。
(※ 1部を溝の深い方向へ差し込みます。)

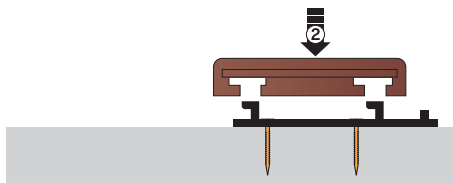

03 ゴムハンマー等で叩き込みます。
一列目が完成です。

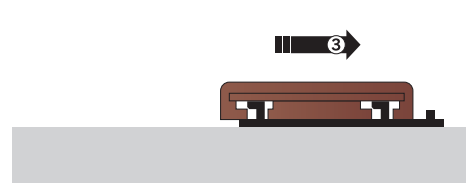

04 次の列の根太毎に樹脂留具をゴムハンマー等で叩き込みます。

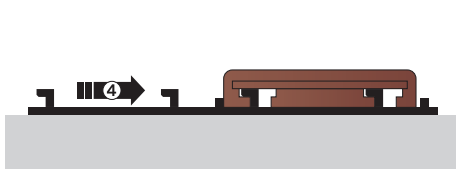

05 樹脂留具をビスで固定します。

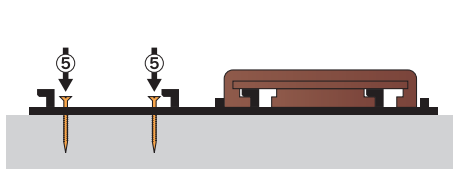

06 エンドマッチ加工で横につないでいます。
※材の長さCUTの必要がありません。

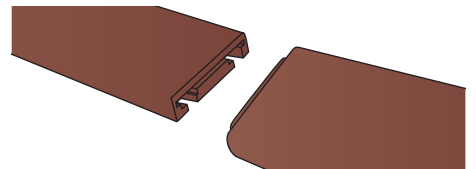

Softline® シリーズ

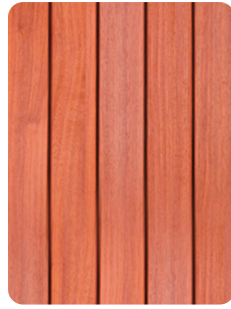

	IPE イペ	PADAUK パドゥーク	CUMARU BLONDO クマルブロンド	MERBAU メルバウ
サイズ	20×100×800/1200 1600/2000 2400mm 乱尺	20×100×800/1200 1600/2000 2400mm 乱尺	20×100×800/1200 1600/2000 2400mm 乱尺	20×100×800/1200 1600/2000 2400mm 乱尺
生産地	ブラジル	カメルーン	南米	インドネシア
比重	1.11	0.82	1.07	0.90
特徴	色目：緑色を帯びた褐色 耐久性：非常に高い 日本ではデッキ材として最も歴史が深くポピュラーな樹種です。	色目：鮮やかな赤褐色 耐久性：非常に高い 日本のデッキ材市場ではめずらしい樹種です。鮮明な赤色をした非常に美しい木材です。外部に晒すと 灰褐色に早くなる のと、 デッキ材の欠点である灰汁（樹液）がほとんど出ない のが特徴になります。加工も容易に行えます。	色目：黄褐色 耐久性：非常に高い クマルはイペに次ぐ硬度と耐久性を持つ超硬質木です。本来赤い色目と黄色い色目が混在するクマル材クマルブロンドは、この中から耐久性とビジュアルに優れるイエロークマルのみを厳選しました。	色目：赤褐色と金褐色の混色 耐久性：非常に高い 強い耐候性があり。施工後の形状安定に優れており、反り・曲がり・割れはほとんど生じません。ですが、 非常に灰汁が出ます ので、施工場所にご注意下さい。加工は容易に行えます。



ソフトライン設計・施工上の注意点

- ① ソフトライン床材は、乱貼りでの上仕上げが基本となります。
- ② デッキの床下は雨水が滞留しないように水勾配を設けて下さい。
- ③ 天然木材ですので、経年変化によるササクレ等が発生します。
素足での歩行にはご注意ください。
- ④ 雨・降雪時は表面が滑りやすくなりますのでご注意ください。
- ⑤ 温泉施設・プールサイド等にご使用される場合は、樹種によって変色等の変化が見られますので、事前にカットサンプル等でご確認下さい。
- ⑥ 天然木のため、寸法に若干の誤差が生じる場合がございます。ご了承下さい。

施工の際の注意点

- ① デッキ床・根太材の切断は、必ず養生シートの上で行うようにして下さい。
万一、木クズ・木片が施工場所に飛散した場合は、速やかにエアで飛ばす等の清掃を行って下さい。
- ② 現場納入から施工時までの間、デッキ材は雨に濡らさないよう養生・保護して下さい。
- ③ デッキ材自体に反り・欠点がある場合は、調整しながら施工して下さい。
- ④ 金属類や鉄粉、モルタル等は木の成分と反応して床材表面が黒くなる場合があります。
デッキ材上には、これらの物を直接置かないで下さい。



イペノ/[ヘルシンキ]



メルバウ/[ガンジー諸島]



イペノ/欧州評議会 [フランス: ストラスブール]



パドゥーク/公国跡地公園 [ルクセンブルグ]



メルバウ/Conrad ホテルヒルトン [モルディブ]

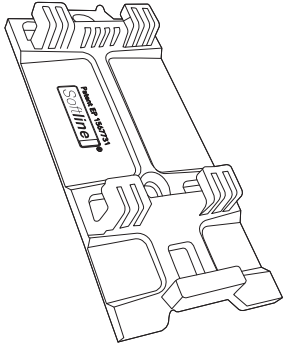

VETEDYグループは、ルクセンブルグに本社を置く国際的な木製品のメーカーです。20年以上に渡り、フローリング・ウッドデッキ材・木製内外装材を生産・販売し、次なる進歩に向け日々改良を重ねています。今日VETEDYグループは、ルクセンブルグ・ベルギー・カメルーン・インドネシアに生産工場があり40カ国以上に販売拠点を持っています。日本では、(株)堺貿易が日本総販売店となっており、販売及び品質の向上に努めております。高品質と高いデザイン性を追求し、今や世界的にも著名な5つ星ホテルから一般の住宅まで数多くの納入実績があります。

Softline[®] 特許番号 (EP1567731)

ソフトラインは、VETEDYグループが開発したデッキ材の表面にビスを見せずに床板を固定する事ができる画期的な工法です。この工法は、外観の美しさと長期にわたる耐久性を併せ持っています。構造上の弱点（ネジの劣化・湿気による腐敗・湿度や温度変化による膨張収縮・ビスを打つことによる木材端部の割れ）を克服すると共に、美しい外観を作り出します。また、木製品ならではの温かみ、肌ざわりがあります。ソフトラインのデッキ材は全てAグレードの規格製品です。樹脂留具は、耐久性を持った特別な専用留具となっており、経年変化による木部材の取り替えが容易に行えます。

地球環境・自然保護を第一に考えて

VETEDYグループは地球環境・自然保護を第一に考えて不法な伐採による地球温暖化を懸念しており、FSC森林認証製度等による、管理された合法木材のみを使用しています。当社が取り扱いをしている樹種では、パドウークの製造に関してはカメルーン政府によりFSCの認証を得ており、メルバウはインドネシアからVLKの認証を、また、イベはブラジルからIbamaの認証を得ています。

日本総販売元

VETEDY JAPAN 株式会社 堺貿易

〒770-8001 徳島県徳島市津田海岸町2番129 (木材団地内)

TEL : 088-662-1737 FAX : 088-662-2893

E-mail : info@vetedy-japan.com

<https://vetedy-japan.com>

VETEDY
LUXEMBOURG S.A.
39 route d'Arion
L-8410 STEINFORT
GRAND DUCHY OF
LUXEMBOURG

VETEDY
BELGIUM S.A.
50 zone artisanale
de Weyler
B-6700 ARLON
BELGIUM

VETEDY
CAMEROUN S.À R.L.
BP 4363 NLONGKAK
YAOUNDE
CAMEROON

PT VETEDY
INDONESIA
Jl. Bukit Darmo Boulevard
Office Park 2 B2 No.11
SURABAYA INDONESIA

www.vetedy.com



Responsible Forest Management
CU-COC-909718-ET
©1996 Forest Stewardship Council A.C.

It is an international organization composed of organizations' representatives of environmental protection, organizations defending the rights of indigenous peoples, forest and wood products dealers. By adhering to this charter, the Vetedy Group affirms its commitment to ensuring the preservation of our nature and attaches particular attention to respect for the rational management of natural resources and the equitable distribution of income in the country of production.